

SPERRGUT

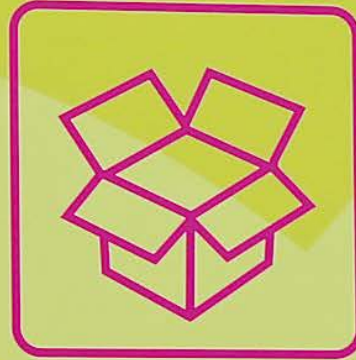

KARTON



PAPIER



ALTMETALL



BAUSCHUTT



GLAS



SWISS RECYCLING

Beschriftungssysteme

Vom Abfall zur Wertstoffsammlung

Die kommunalen Sammelstellen und Recyclinghöfe sind ein wesentlicher Bestandteil in der Entsorgungsbewirtschaftung und der Sammelkette von Wertstoffen. Saubere, übersichtliche und funktionale Sammelstellen und Recyclinghöfe liegen sowohl den Gemeinden als auch Swiss Recycling am Herzen. Sie unterstützen die Bevölkerung bei der Separatsammlung.

MOTIV FÜR DIE NEUE DIENSTLEISTUNG: BESCHRIFTUNG VON SAMMELSTELLEN

Die Signaletik, also die Beschriftung und Beschilderung, spielt auf den Sammelstellen eine wichtige Rolle. Sie hilft den Sammelstellenbesuchern, sich auf dem Gelände zu orientieren sowie korrekt nach Fraktionen zu trennen und entlastet damit gleichzeitig das Sammelstellenpersonal. Deshalb hat sich Swiss Recycling entschlossen, zwei durchdachte, modulare Beschriftungssysteme für bediente und unbediente Sammelstellen anzubieten.

Diese Beschriftungssysteme bieten viele Vorteile:

- Sie fördern die Ordnung und Orientierung auf der Sammelstelle.
- Optimale Signalisation durch moderne, frische und leuchtende Farben.
- Sie unterstützen den Wandel «weg vom «Schmuddel-Image» – hin zum Sammelplatz wertvoller Materialien».
- Sie stärken das Vertrauen in Ihre Gemeinde oder in die Sammelorganisation.
- Der Langzeitservice ist gewährleistet (Nachbestellungen, Ersatz).
- Zusätzliche professionelle Unterstützung bei Individuallösungen.

DIE SYSTEMLINIE «WIMPEL»

Alles in einer Lösung: Übersicht, einfache Beschriftung, markante Form, hohe Wertevermittlung, sympathische Anmutung und ausgewählte Materialien.

Die Wimpel haben als Fahnenform bereits eine kennzeichnende Wirkung. Die Grösse ist optimal auf die Gebinde abgestimmt. Die Reihenanzahl in der Sammelstelle wirkt wie ein Register. Ihre Anwendung ist für Hallen sowie für den ungeschützten Aussenbereich geeignet. Die Wimpel sind in Kernlochbohrungen verankert und leicht versetzbar bei Gebindewechsel.

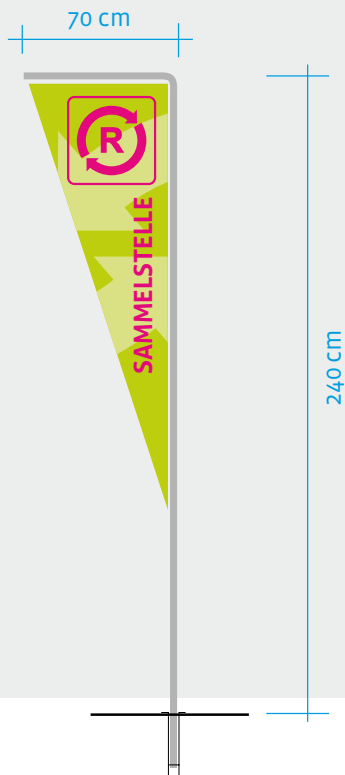

DIE SYSTEMLINIE «TAFEL»

Einfache, günstige Ausführung: Flexible Handhabung mit austauschbaren Tafeln oder Magnetfolien.

Das gleichbleibende Format eignet sich für verschiedenste Anwendungen: Vor- oder angehängt, vorgestellt oder an die Wand montiert. Diese einheitliche Flächenform bringt Ruhe und Einheit in die Sammelstelle. Die Tafelfläche ist genügend gross für ein markantes Beschriftungssystem.



«WIMPEL»

Einheit und Vielfalt

Von der Fernwirkung bis zur kleinsten Fraktion bildet das Beschriftungssystem Übersicht und Ordnung. Die Systeme verfügen über eine Vielfalt von Anwendungsmöglichkeiten durch wenige unterschiedliche Elemente.



Drei Formate mit denselben Proportionen passen sich den jeweiligen Gegebenheiten optimal an:

- Grösse **A** für Fahnen mit Fernwirkung
- Grösse **B** für grosse Gebinde (z.B. Gross-Container, Welaki-Mulden, u.a.)
- Grösse **C** für kleinere Gebinde (z.B. Glascontainer, Europaletten, u.a.)

Ebenso möglich ist die Kennzeichnung von kostenpflichtigen Fraktionen. **B1**

Die Frontpanele passen gut ins System (siehe Seite 6).

«TAFEL»

Die flexible Grundausstattung besteht aus einer verzinkten Stahlblechtafel mit verschiedenen Halterungen und der bedruckten Folie. Alle Tafeln sind ebenfalls mit Magnetfolien erhältlich. Die Magnetfolie haftet auch auf Grosscontainern mit ebenen Flächen.

Halterungen: Steckhalterung oder Anhängervorrichtung für Europalettrahmen, für Wand- oder freistehende Montage.

Ebenso möglich ist die Kennzeichnung von kostenpflichtigen Fraktionen. ¹⁾

Die Frontpanele passen gut ins System (siehe Seite 6).

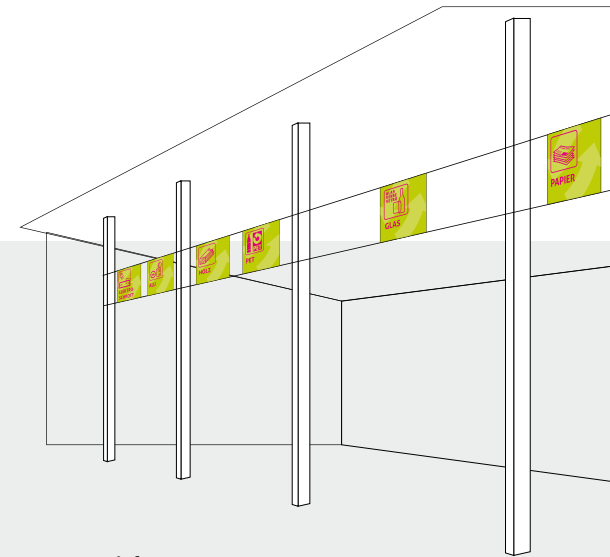

Fernwirkung

Da die Beschriftungsart mit Tafeln die einzelnen Gebinde bezeichnet, ist oftmals eine zusätzliche Kennzeichnung in der Höhe erforderlich.

Stahlblechträger für Wandmontage, sowie nicht-magnetische, unebene Oberfläche oder Gittergebände.

Die beschriftete Magnetfolie kann ausgewechselt werden.

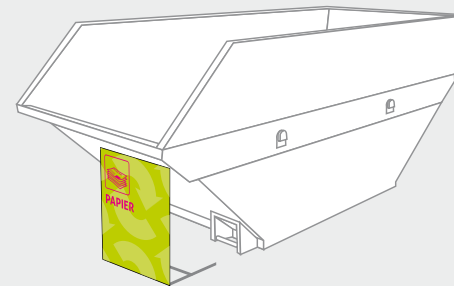
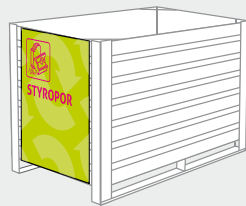
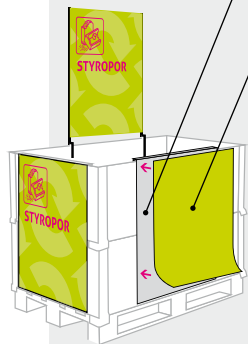

FRONTPANELE

Frontpanele mit Einwurfkanal für kleine Fraktionen ergänzen die beiden Systemlinien «Wimpel» und «Tafel».

Gerade kleinste Fraktionen verursachen eine variantenreiche Gebinde-Anreihung. Dies behindert eine geordnete Sammelstelle. Die Paneele verbergen das dahinterstehende Gebinde und können optimal in einer Reihe platziert werden.

Geeignet für z.B. Kapseln aus Aluminium, Korken, CD/DVDs, Batterien, Handy, etc.

Die Frontpanele eignen sich hervorragend für Kleingebinde. Die Einwurfhöhe ist durchgehend gleich.

Individuallösungen, z.B. 2 Einwürfe je Panel oder seitlich (wie Abbildung) sind ebenfalls möglich.

Für Gebindevwechsel können die Paneele nach vorne weggezogen werden. Die Paneele sind besser geeignet, wenn die Gebinde rückseitig ausgewechselt werden können.

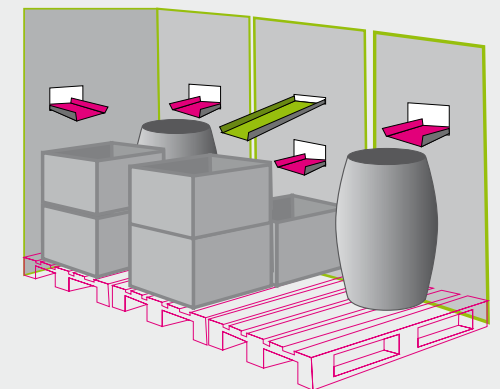
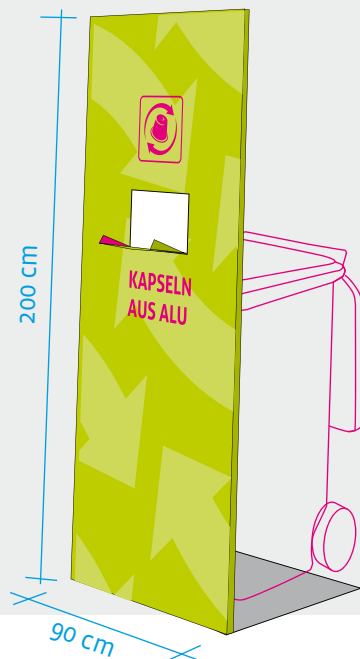

UNBEDIENTE SAMMELSTELLEN

Zur Wiedererkennung werden bei unbedienten, öffentlichen Sammelstellen dieselben Gestaltungs- und Formprinzipien verwendet wie im Recyclinghof. Die Wimpel und Tafeln sind 3 Meter hoch, um eine optimale Fernwirkung zu erzielen.

Wimpel

Ergänzt durch eine angesetzte Informationstafel (z.B. mit Öffnungszeiten, Rücksichtshinweisen, Kontaktwebsite etc.)



Tafel

Entsprechend der Systemlinie «Tafel» wird auch bei der unbedienten Sammelstelle eine rechteckige Form gewählt.



INHALTE FÜR INFORMATIONSTAFELN

Für die Tafeln sind fünf verschiedene Grössen vorgesehen, die Sie nach Ihren Begebenheiten zusammenstellen können. Swiss Recycling empfiehlt, auch für unbediente Sammelstellen kurze Infos aufzuführen.

►
Textvorschlag
z.B. für Infotafel
bei unbedienter
Sammelstelle
(1-spaltig)

►►
Textvorschlag
z.B. für Infotafel
im Recyclinghof
(bis 5-spaltig)

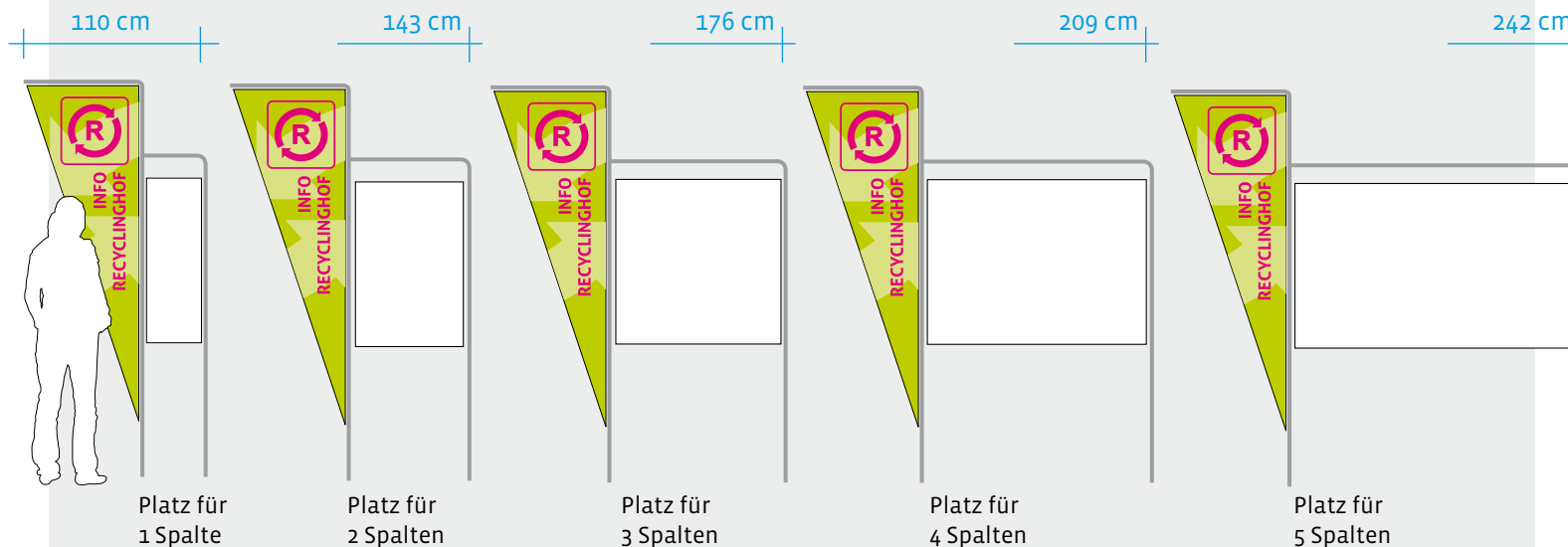

Öffnungszeiten

Täglich von 07 – 20 Uhr
ausser an Sonn- und Feiertagen

Liebe Besucherinnen und Besucher
Danke, dass Sie Ihren Abfall trennen
und Wertstoffe separat sammeln.
Bitte beachten Sie die Öffnungszeiten
und halten Sie die Sammelstelle
sauber.

Weitere Infos:
Gemeinde, Entsorgung



Swiss Recycling, Wertstoffe



Wertstoffsammlung

Weitere Wertstoffe werden im Recyclinghof an der
Hauptstrasse XX, GemeindeY gesammelt.



Glas



Alu und Stahlblech



Textilien und Schuhe



Batterien





Öffnungszeiten

Montag, Mittwoch
09:00 – 12:00 Uhr

Samstag
09:00 – 14:00 Uhr

Willkommen im Recyclinghof

Danke, dass Sie Ihren Abfall trennen und Wertstoffe separat sammeln. Dieser Recyclinghof steht allen Bewohnerinnen und Bewohnern sowie dem Gewerbe aus unserer Gemeinde offen.

Bitte befolgen Sie die Anweisungen unseres Fachpersonals – für mehr Sicherheit und reibungslose Abläufe.

Weitere Infos:



Gemeinde, Entsorgung
www.gemeinde.ch



Swiss Recycling, Wertstoffe
www.swissrecycling.ch

Hausordnung

1. Dieser Recyclinghof steht allen Bewohnerinnen und Bewohnern unserer Gemeinde offen.
2. Befolgen Sie die Anweisungen unseres Fachpersonals.
3. Beachten Sie die Öffnungszeiten und halten Sie ihren Aufenthalt kurz.
4. Benützen Sie die markierten Parkplätze und halten Sie Zugangswege frei. Auf dem ganzen Areal gilt Schritttempo.
5. Lassen Sie Kinder nicht ohne Aufsicht auf den Recyclinghof.
6. Hunde werden ausserhalb des Geländes angebunden oder an der Leine geführt.
7. Geräte und Maschinen dürfen nur durch unser Personal bedient werden.
8. Steigen Sie auf keinen Fall in Mulden und Container (Lebensgefahr!). Wenden Sie sich an das Personal, um versehentlich eingeworfene Gegenstände zurück zu erhalten.
9. Gebühren werden gegen Quittung bar bezahlt.
10. Gebühren werden pro kg berechnet (Mindestgebühr Fr. xy, MWST inbegriffen).
11. Abgegebene Waren dürfen nicht mitgenommen werden. Ausgenommen sind Gegenstände in der Bring-/Holecke.
12. Deponieren Sie keine Abfälle vor dem Recyclinghof.
13. Sprengstoff, Munition oder Waffen können wir nicht annehmen.
14. Unser Recyclinghof wird aus Sicherheitsgründen mit Video überwacht.

Verstösse können zu Platzverweis, Hausverbot, Strafverfolgung und Schadenersatzforderungen führen. Besten Dank für Ihr Verständnis.

Werkdienst Gemeinde XX

Wertstoffsammlung

Kostenpflichtig

- Holz Fr. –30/kg
- Bauschutt Fr. –30/kg
- Pneu Fr. 4.– ohne Felgen
Fr. 7.– mit Felgen
- Sperrgut Fr. –30/kg

Kostenlos

- Altmetall
- Altöl
- Batterien
- Alu und Stahlblech
- Bücher
- Elektroschrott
- Glas
- Kapseln aus Alu
- Karton
- Leuchtmittel
- Papier
- PET-Getränkeflaschen
- Styropor
- Textilien und Schuhe

Auskunft

**Bei Fragen wenden Sie sich an unser Fachpersonal vor Ort oder an: Werkdienst Gemeinde
Tel. 041 000 00 00 (Bürozeiten)**



Vorname Name
Werkhofleiter



Vorname Name
Recyclist



Vorname Name
Recyclist



Vorname Name
Recyclist

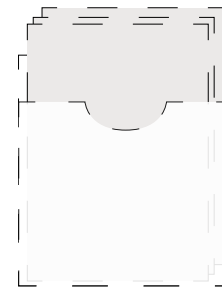

Aktuell

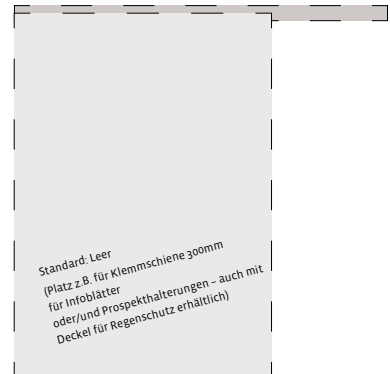

KUNDENSPEZIFISCHE AUSFÜHRUNGEN

Stehen eigene Vorstellungen der visuellen Erscheinung im Vordergrund oder muss auf das eigene Corporate Design Rücksicht genommen werden, ist dies ebenso möglich.

Es wird empfohlen, aus Kosten- und Qualitätsgründen die vorgeschlagenen Module zu nutzen. Das System «Tafel» eignet sich diesbezüglich meist besser. Die einheitliche Machart und das Format bewähren sich für verschiedenste Gebinde und entsprechen einer flexiblen Anwendung.

Wir unterstützen Sie in der Umsetzung Ihrer Bedürfnisse.

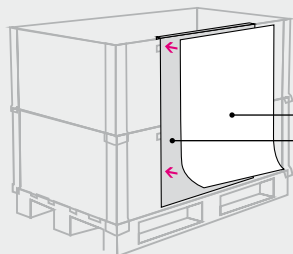

Wir empfehlen die wichtigsten Elemente zu nutzen:

- grosse Piktogramme
- grosse, gut lesbare Texte
- deutlicher Farbkontrast auf der Tafel, z.B. durch die Hervorhebung von Piktogrammen und Schrift zum Hintergrund. Das eigene Corporate Design sollte diese Bedingungen unterstützen
- guter Farbkontrast der Tafeln zu den Gebinden / zur Umgebung
- das eigene Logo sollte nicht im Vordergrund stehen, sondern die Fraktionsbezeichnung mit Piktogramm

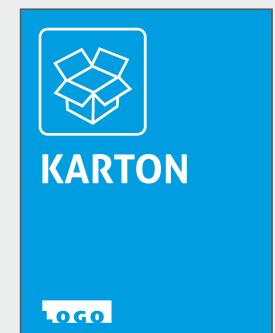
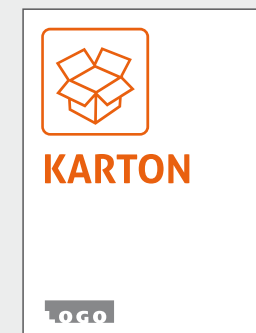

ENTSORGUNG IN UNTERNEHMEN

In Produktionsbetrieben fallen oft sehr spezifische, recycelbare Werkstoffe an.

Eine farbcodierte Materialtrennung kann behilflich sein, jedoch sind die Farben einfach und eindeutig zu wählen und auf max. 6 bis 7 Farben zu beschränken. Die Farben des Sammelsystems dürfen interne Farbcodes nicht konkurrenzieren. Ebenso ist hier auf gute Lesbarkeit und deutliche Kontraste zu den Gebinden wie auch zur Umgebung zu achten.



Anstelle von Farbcodierungen eignet sich das Standardsystem mit Integration des eigenen Logos/Erscheinungsbildes.

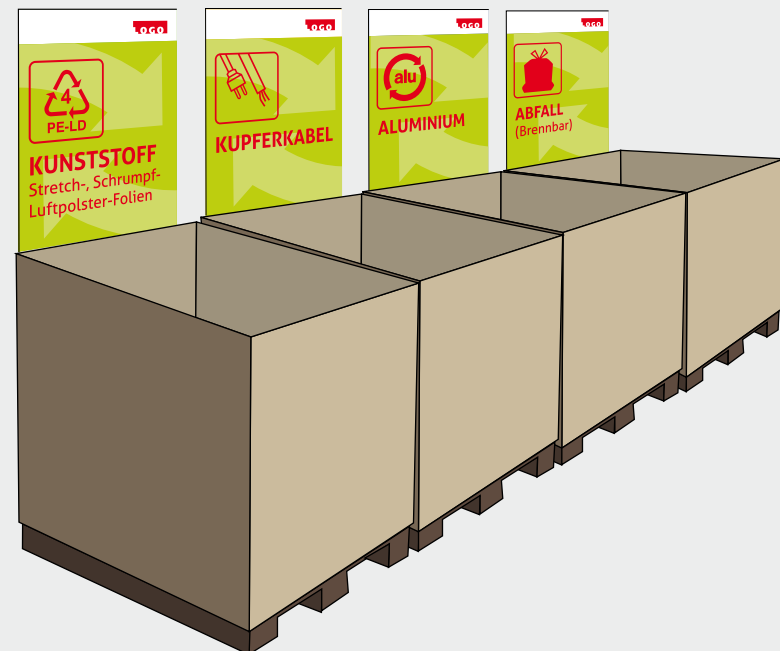

Weitere Unterlagen und Dienstleistungen:

Produkte und Preise

Zusammenstellung der bestellbaren Standards mit den entsprechenden Preisen.

> Kostenblätter bestellen oder Download ab Website

Piktogramme

> Download ab Website für Ihren Gebrauch (.eps, .jpg oder als Schriftsatz)

Swiss Recycling-Check-Up

Damit Recycling rund läuft. Swiss Recycling bietet für Ihre Gemeinde, Ihren Zweckverband oder Ihr Unternehmen einen umfassenden Check-Up an.

> Kurzbroschüre bestellen oder Download ab Website

www.swissrecycling.ch

© Copyright / Designschutz durch das Eidg. Institut für Geistiges Eigentum · Nr 139 961. Die Beschriftungssysteme dürfen weder kopiert noch in Eigenregie hergestellt werden.

Bestellungen und ausführendes Unternehmen

Für Produktion, Lieferung, mit/ohne Montage, Rechnungsstelle und Garantie.

m&m public design ag

Bodenhof 2 · 6014 Luzern · 041 259 57 77

www.publicdesign.ch · info@publicdesign.ch



signalisiert zukunft



Beschriftungskonzept und Gestaltung: creadrom.ch · © 2015, Änderungen vorbehalten.

Der Brand Swiss Recycling steht für hohe Qualität, Transparenz und nachhaltige Entwicklung auf allen Recycling-Stufen – von der Separatsammlung über die Logistik hin zur Verwertung und dem Einsatz des Sekundärmaterials. Die Mitglieder verpflichten sich, die in der Swiss Recycling Charta definierten Standards umzusetzen: Dies sind insbesondere Transparenz im Stoff- und Finanzfluss, optimierte Rücknahme sowie nachhaltige Entwicklung.

Swiss Recycling sensibilisiert durch Kommunikationsarbeit für das Separatsammeln und das Recycling. Die Wiederverwertung spart Ressourcen, spart Energie, reduziert Treibhausgasemissionen und schafft Sekundär-Rohstoffe. Entscheidende Grundlage dafür ist die richtige Separatsammlung.

Swiss Recycling unterstützt den Erfahrungsaustausch unter den Mitgliedern/Partnern und die Realisierung von Synergien. Als eigenständige Non-Profit-Organisation ist Swiss Recycling kompetente Ansprechpartnerin in allen Fragen zum Thema Separatsammlung und Recycling.

Swiss Recycling – Damit Recycling rund läuft.

Swiss Recycling
Obstgartenstrasse 28
8006 Zürich

Telefon +41 (0)44 342 20 00

info@swissrecycling.ch
www.swissrecycling.ch

